

ふくしま復興再生道路

●福島県復興計画(2次)

- 避難の長期化に伴う支援強化
 - 新たな生活拠点の整備
 - 帰還を加速する取組
- 避難解除等区域等の復興支援のための重点化
- 【重点プロジェクト】**
- 生活再建支援
 - ・復興の基盤となる道路網の早期整備

本県の復興を支える
主要路線については、
**「概ね10年間で
概成を目指す」**

本県の復興に向けた戦略的道路整備

- 避難解除等区域の復興を周辺地域から強力に支援するため、**基幹的な道路**(高速道、直轄国道等)に囲まれる範囲を対象とする路線の整備が必要

ふくしま復興再生道路

- ①小名浜道路
- ②国道114号
- ③国道288号
- ④国道349号
- ⑤国道399号
- ⑥原町川俣線
- ⑦小野富岡線
- ⑧県道吉間田滝根線

- 復興に向けた常磐道の追加IC等の整備

整備
効果

避難解除等区域等の復興における
最前線基地として、
小名浜港を物流拠点化

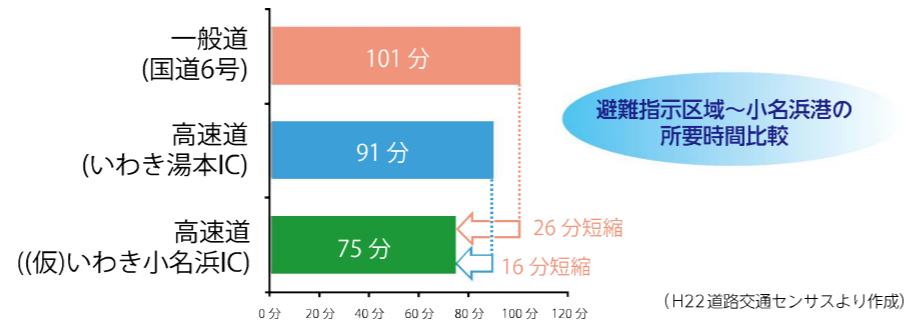
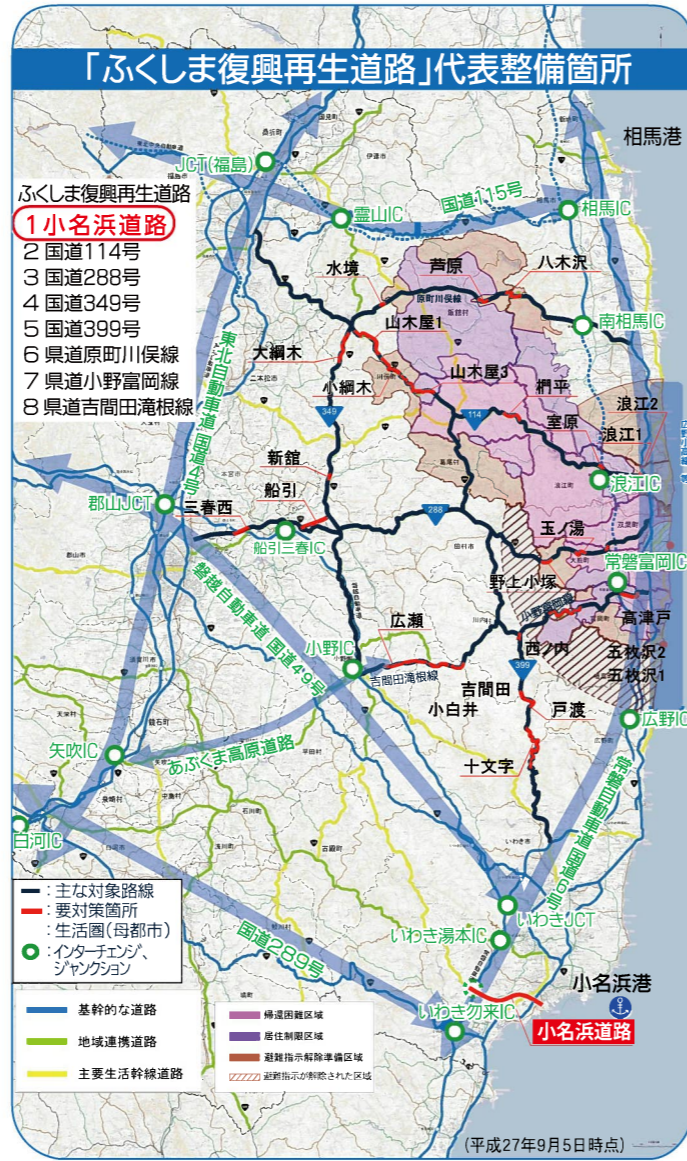

避難解除等区域等の復興に向けて
強力なバックアップ体制を構築!!



福島県いわき建設事務所

〒970-8026 福島県いわき市平字梅本15番地
電話 0246-24-6036、FAX0246-24-6256
<http://www.pref.fukushima.lg.jp/sec/41380a/iwakikensetsu-top.html>

ふくしま復興再生道路

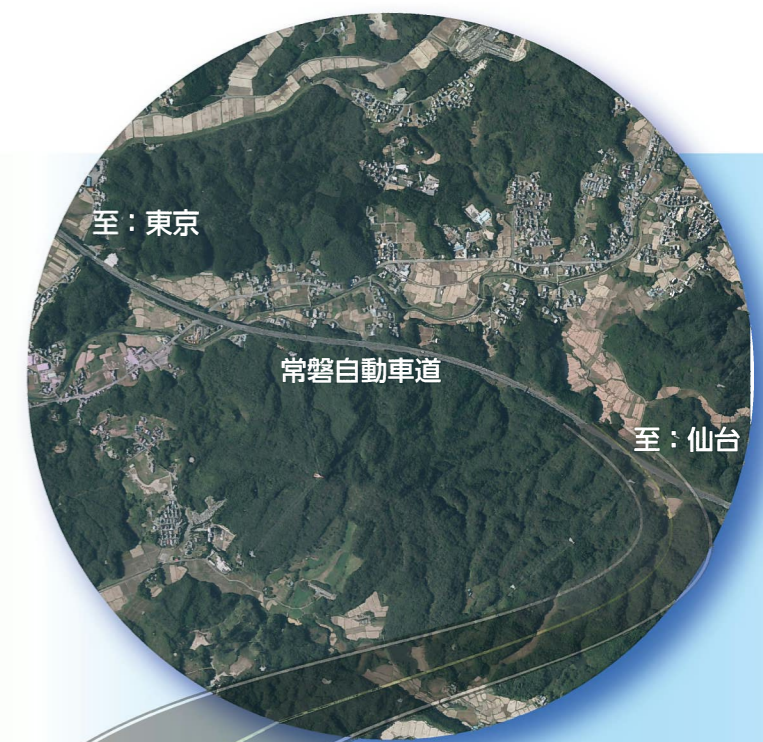

主要地方道 いわき上三坂小野線

小名浜道路

〔自動車専用道路〕



復興を支え、
未来を拓く道



福島県いわき建設事務所

事業概要

小名浜道路は、重要港湾小名浜港と常磐自動車道を自動車専用道路で結び、広域物流ネットワークの強化によって避難地域の復興支援をするとともに、小名浜港と周辺地域の産業・観光の拠点化を支援します。

小名浜道路は、いわき市泉町を起点とし、いわき市添野町を經由して、いわき市山田町に至る全長8.3kmの自動車専用道路です。

周辺には、小名浜港や工業団地が立地し、加えて、小名浜港背後地において、環境水族館や観光・物産施設といった交流拠点、さらには、商業サービス拠点を核とした再開発が行われています。

この小名浜港を中心とする地域と常磐自動車道を自動車専用道路で結ぶことにより、物流や観光ネットワークの強化が期待されます。

また、防災面からも、東日本大震災時に緊急物資の受入港として大きな役割を果たした小名浜港と、緊急交通路として、被災直後から救援活動や緊急輸送を支えた高速道路ネットワークを直結させることで、大規模災害時の円滑な緊急輸送を確保することが期待されています。



区間	自) いわき市泉町 至) いわき市山田町	
道路規格	第1種第3級 (自動車専用道路)	
設計速度	80Km/h	
車線数	2車線	
事業経緯	構想発表	平成24年10月23日
	路線発表	平成25年7月28日
	都市計画決定	平成26年4月1日
	常磐道との連結許可	平成26年8月8日

IC名	接続する路線名	接続する位置
泉下川IC	主要地方道 いわき上三坂小野線	いわき市泉町下川地内
添野IC	主要地方道 常磐勿来線	いわき市石塚町餅地内
いわき小名浜IC	常磐自動車道	いわき市山田町長沢地内
山田IC	主要地方道 いわき上三坂小野線	いわき市山田町塙地内

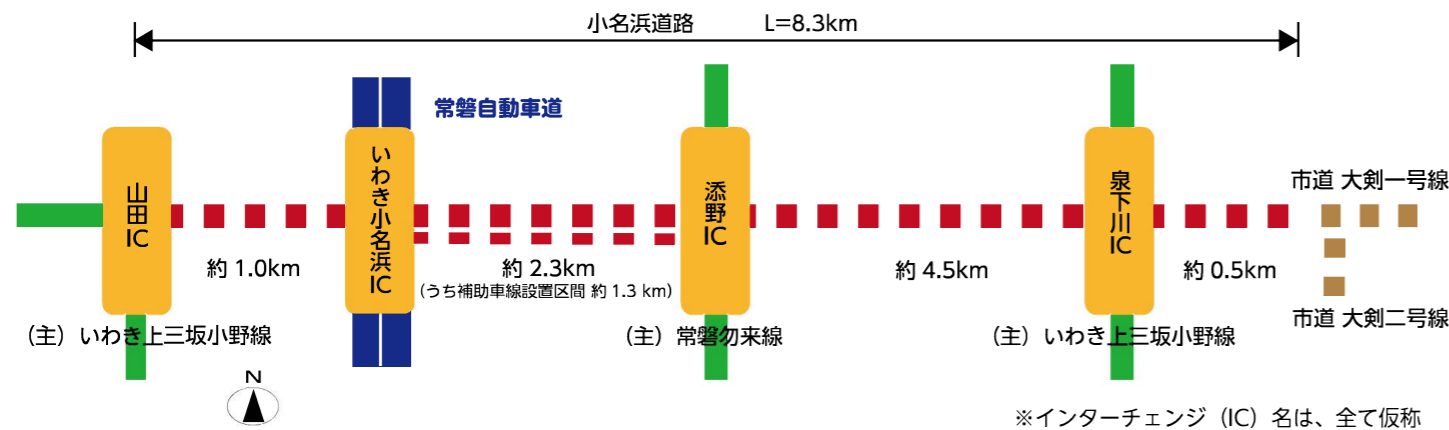

期待される効果

効果1

所要時間の短縮 常磐自動車道～小名浜港のアクセス時間が半分に短縮



<常磐道の既存ICから小名浜港への所要時間>

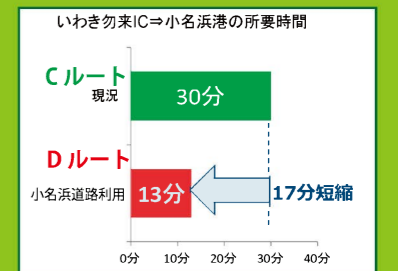
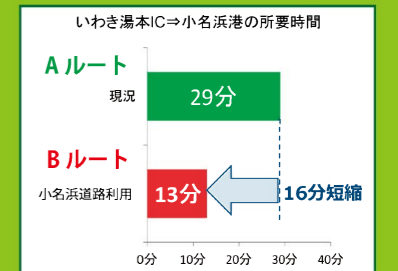

所要時間は、H22年センサスの混雑時旅行速度により算定。
センサスデータの無い市道は、40Km/hで算定。
小名浜道路は、設計速度により算定。

効果2

交通の円滑化 交通が転換し、周辺道路の交通の円滑化に期待

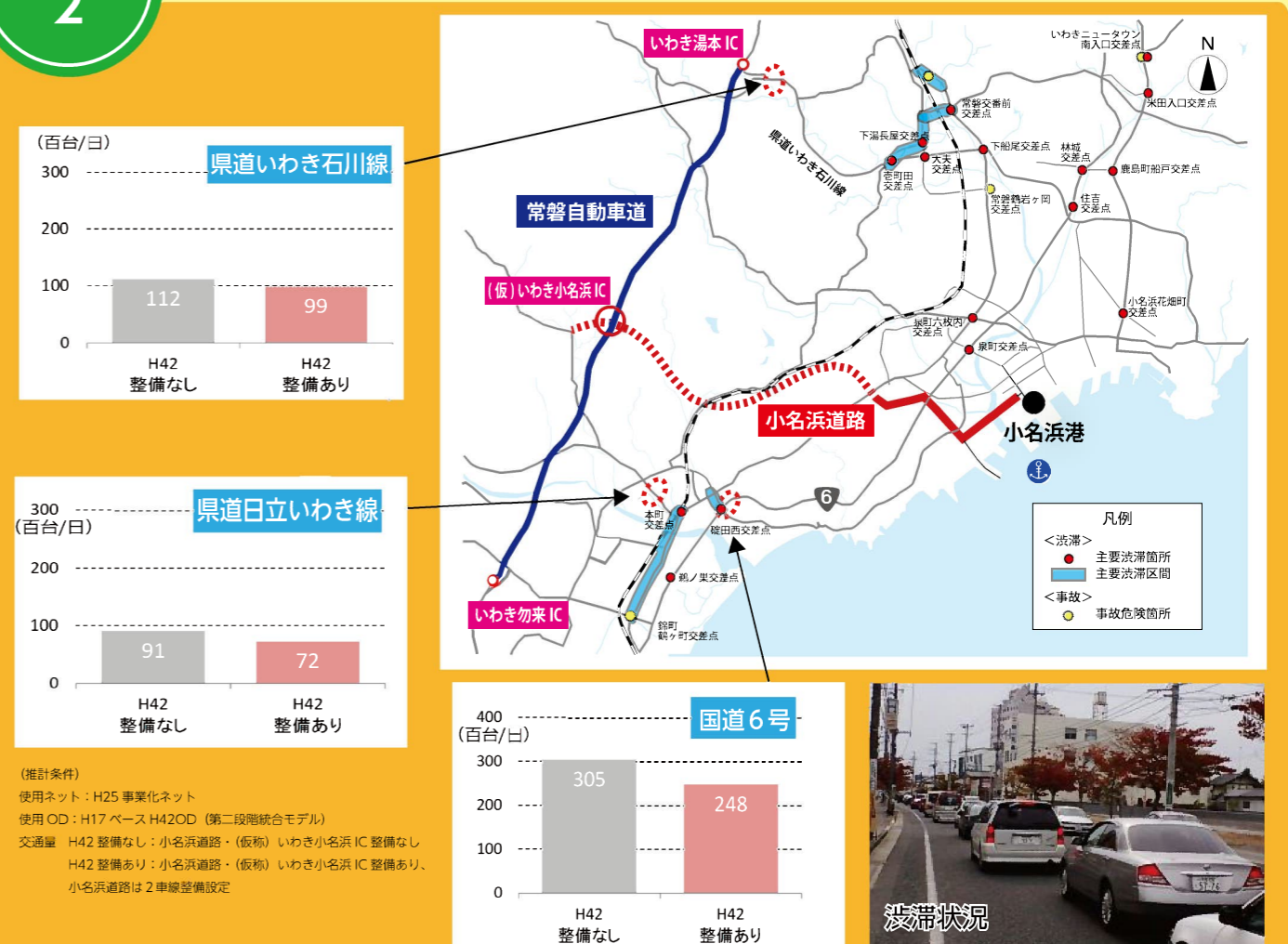

都市計画決定ルート(路面幅)

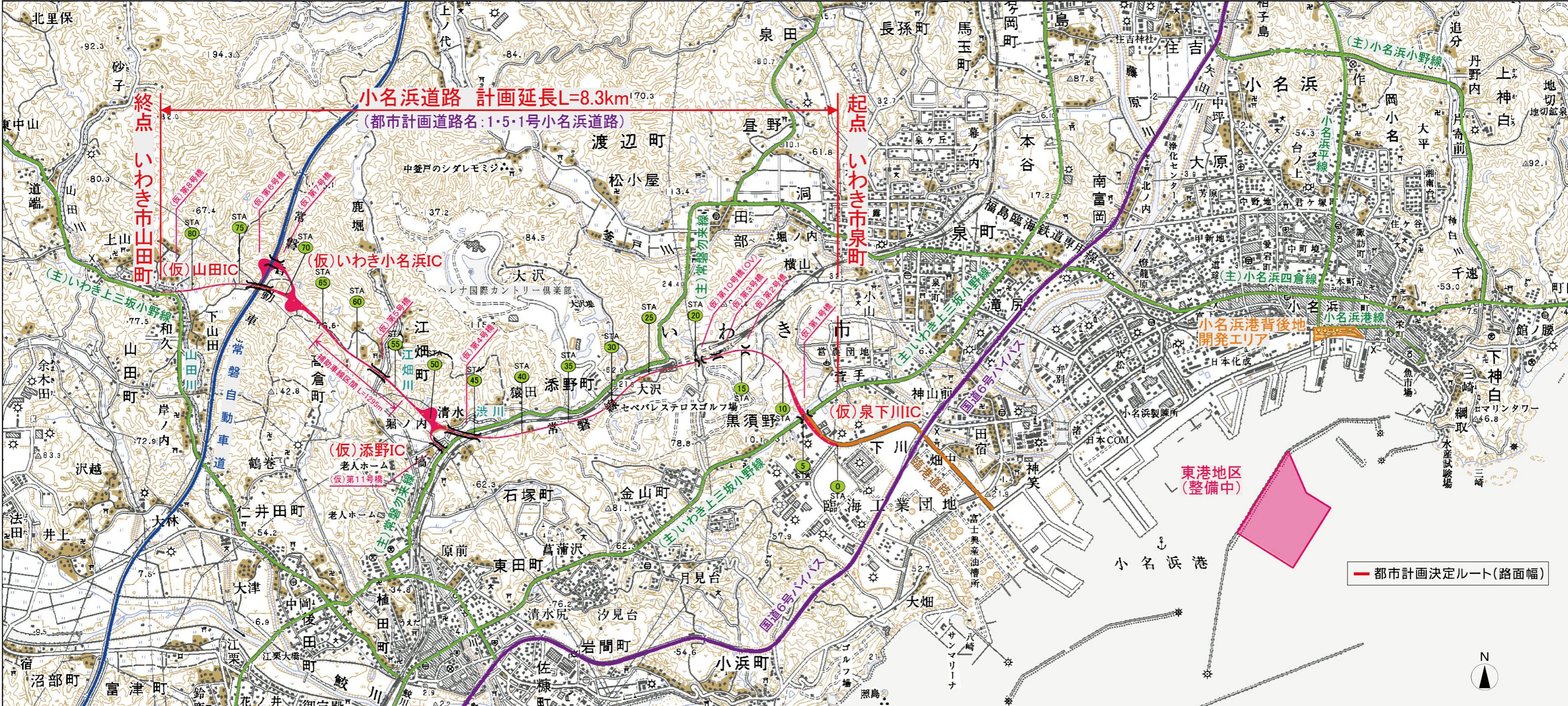

「この地図は、国土地理院長の承認を得て、同院発行の数値地図 50000 (地図画像) を複製したものである。(承認番号 平 26 情複、第 957 号)」

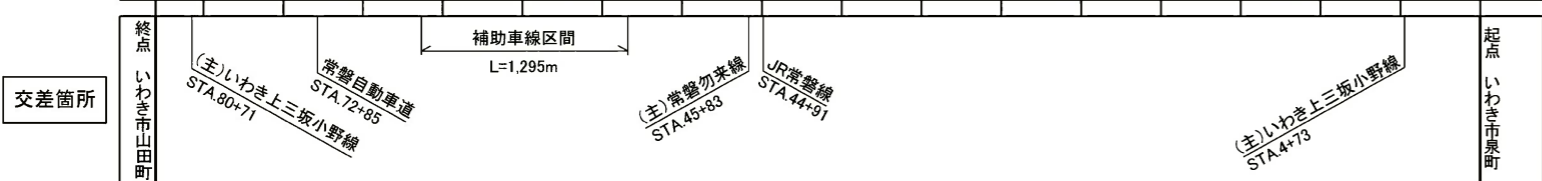
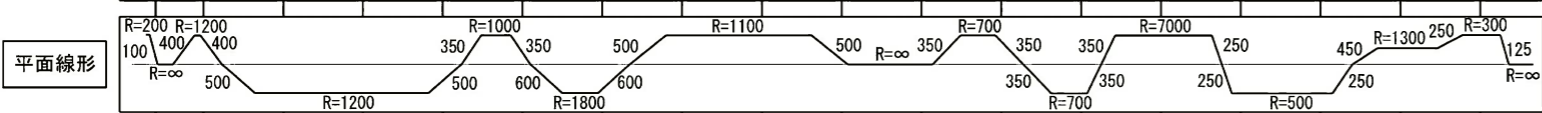
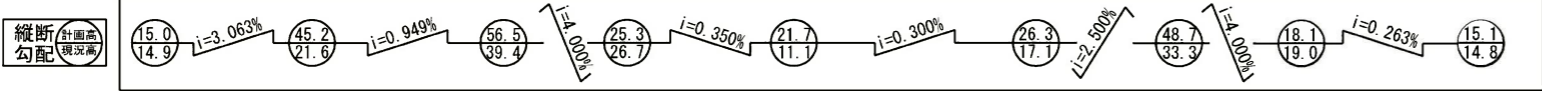
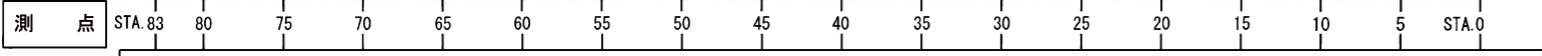

計画縦断勾配

道路幅員 橋梁部

道路幅員 一般部

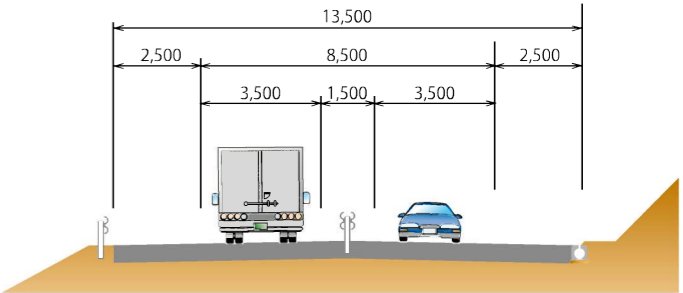
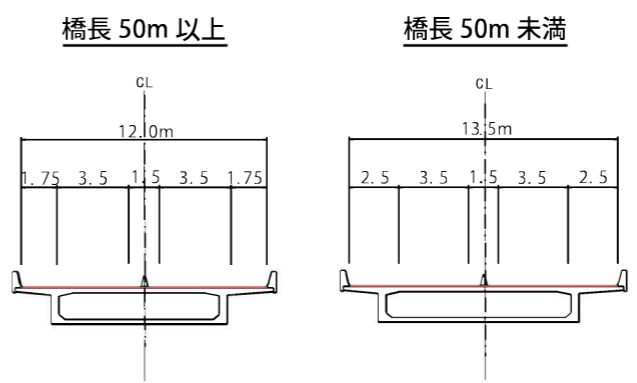

重要港湾 小名浜港

平成30年度の完成を目指し整備中

東日本大震災で物資受入港としても大きな役割を果たした小名浜港は、震災以降も、国際戦略バルク港湾（石炭）や特定貨物輸入拠点港湾（石炭）の指定を受け、東港地区における耐震強化岸壁等の整備が平成30年度の完成を目指して進められています。



拠点化が進む 小名浜地区

新しい賑わいを創る
小名浜地区再開発構想。
着実に進む壮大なプロジェクトを支援します。

小名浜港背後地

アクアマリンパークと市街地を結ぶ、観光・交流の拠点

再開発が進む小名浜港1・2号埠頭地区（アクアマリンパーク）と既存市街地の間に位置する小名浜港背後地の約10.9haの再開発によって、市街地とのアクセスの強化を図り「港と市街地の一体的なまちづくり」の実現に向けて、複合交流拠点や商業サービス拠点、交通拠点の整備が進められています。



人が集い、留まり、
出会いと交流を生み出し、
回遊の源泉となる場所として
期待されています。

※本パースは、イメージであり、実際の状況と異なります。
又、イオンモールを含め各施設は基本設計時点のものであり、決定した内容ではありません。

ふくしまを支える交通ネットワーク

ふくしまを元気にするから

県内の主要な港と高規格道路網とを結び、
地域の活性化に貢献します。

平成27年3月1日に全線開通した常磐自動車道をはじめとする高規格道路網と小名浜港が、小名浜道路の整備により高規格道路で直接結ばれます。

これにより、福島県内の全ての重要港湾及び空港が、高規格道路で結ばれることとなり、国際標準コンテナの陸上輸送にあたり、迂回や積み替えなどによるリードタイムやコストを抑制し、物流面から地域の活性化を支援します。

凡例

高速自動車国道	供用区間	整備中区間	基本計画区間
高速自動車国道に並行する一般国道の自動車専用道路	事業中区間	地域高規格道路	供用区間
		整備区間	調査区間
		その他区間	候補路線
インターチェンジ	スマートインターチェンジ	ジャンクション	

(平成27年10月現在)

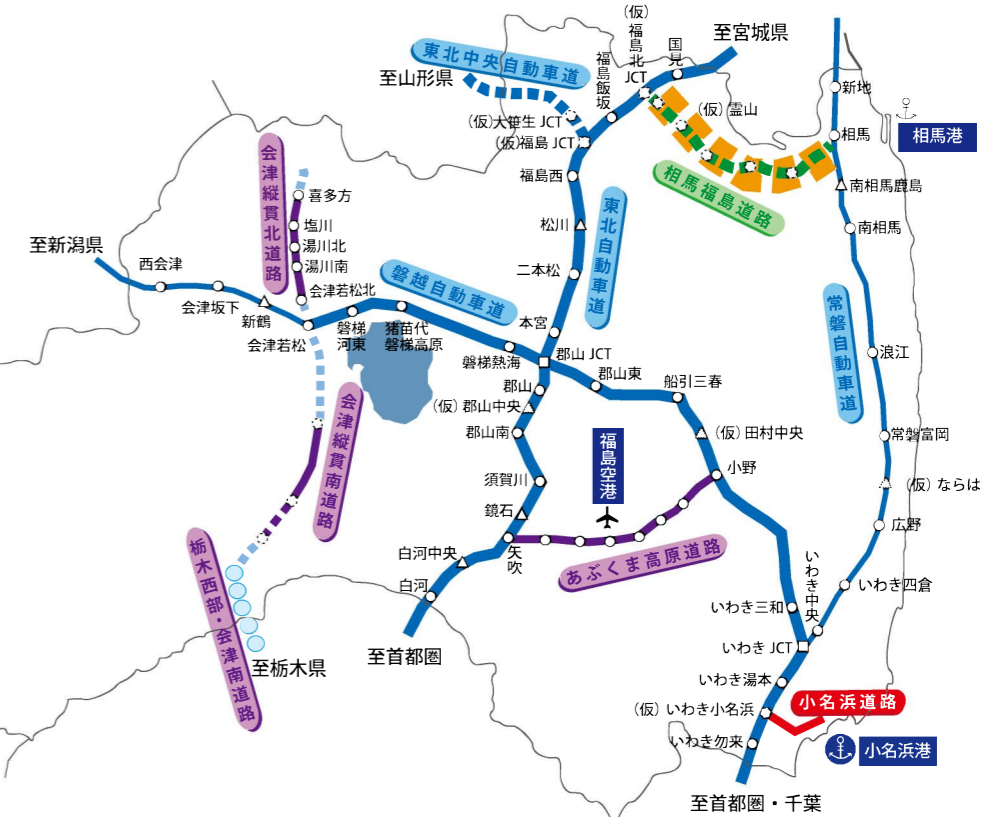

ふくしまを守るから

緊急輸送ネットワークの強化によって、
県民の生命と財産を守り、安全と安心を届けます。

小名浜道路によって、防災計画上の物資受入港である小名浜港と既存の高速道路網が高規格道路で結ばれることにより、大規模災害時の交通規制と相まって、内陸部から沿岸部の被災地域への救援活動の展開や、内陸部の被災地への緊急物資輸送などの迅速化に大きな役割を發揮します。

緊急交通路 指定予定路線※	常磐自動車道 東北自動車道 磐越自動車道
---------------	----------------------------

※災害対策基本法第76条第1項に基づき、大規模災害時に人命救助や緊急物資輸送等を的確かつ円滑に行うために警察庁が指定する路線のこと。

凡例

一次確保路線	自衛隊駐屯地
二次確保路線	広域陸上輸送拠点
三次確保路線	物資受入港・空港

緊急輸送道路網図

- 帰還困難区域
- 居住制限区域
- 避難指示解除準備区域
- 避難指示が解除された区域

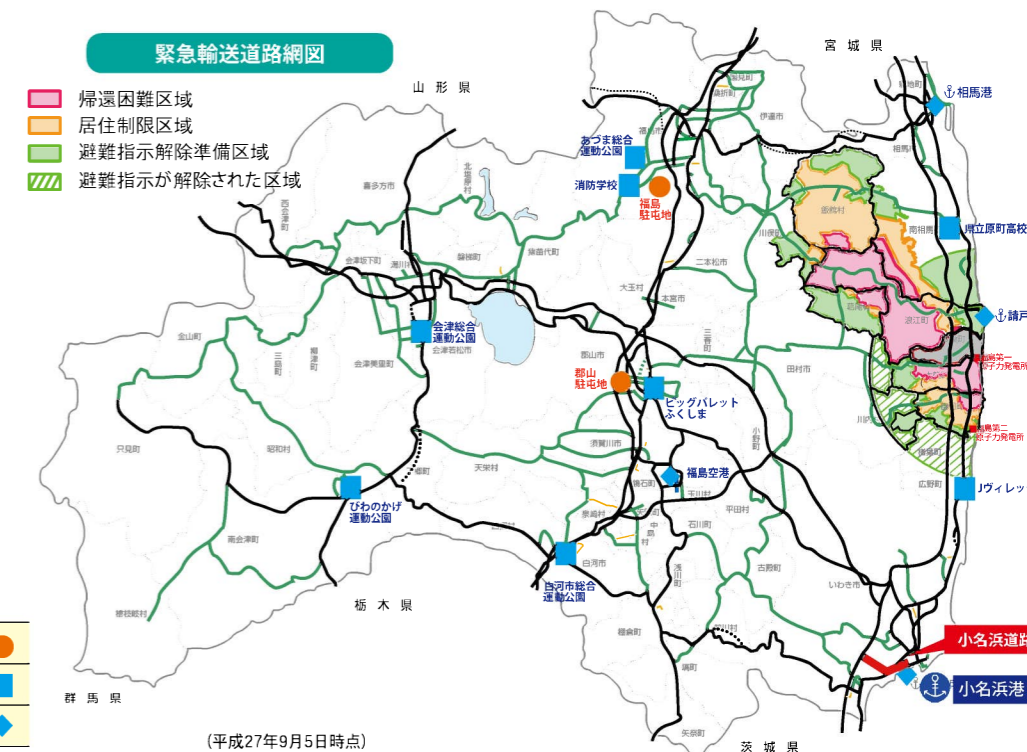

(平成27年9月5日時点)