

(第1面)

産業廃棄物処理計画実施状況報告書

令和4年 6月30日

福島県知事 殿

提出者

住 所 福島県双葉郡浪江町大字幾世橋字辻前12番地2

氏 名 横山建設株式会社

代表取締役社長 横山 佳弘

電話番号 0240-34-5101

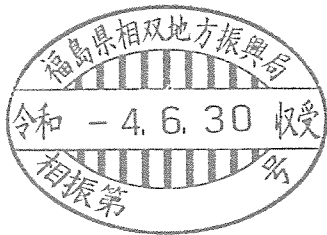

廃棄物の処理及び清掃に関する法律第12条第10項の規定に基づき、令和<sup>3</sup>~~4~~年度の産業廃棄物処理計画の実施状況を報告します。

事業場の名称	横山建設株式会社
事業場の所在地	福島県双葉郡浪江町大字幾世橋字辻前12番地2
事業の種類	大分類:建設業 中分類:総合建設業
産業廃棄物処理計画における計画期間	令和3年4月1日～令和4年3月31日

産業廃棄物処理計画における目標値

項目	目標値	項目	目標値
排出量	11,232.00 t	全処理委託量	5,682.10 t
自ら再生利用を行う産業廃棄物の量	t	優良認定処理業者への処理委託量	t
自ら熱回収を行う産業廃棄物の量	t	再生利用業者への処理委託量	5,500.0 t
自ら中間処理により減量する産業廃棄物の量	t	認定熱回収業者への処理委託量	t
自ら埋立処分又は海洋投入処分を行う産業廃棄物の量	t	認定熱回収業者以外の熱回収を行う業者への処理委託量	t

※事務処理欄

計画の実施状況 (産業廃棄物の種類：がれき類)

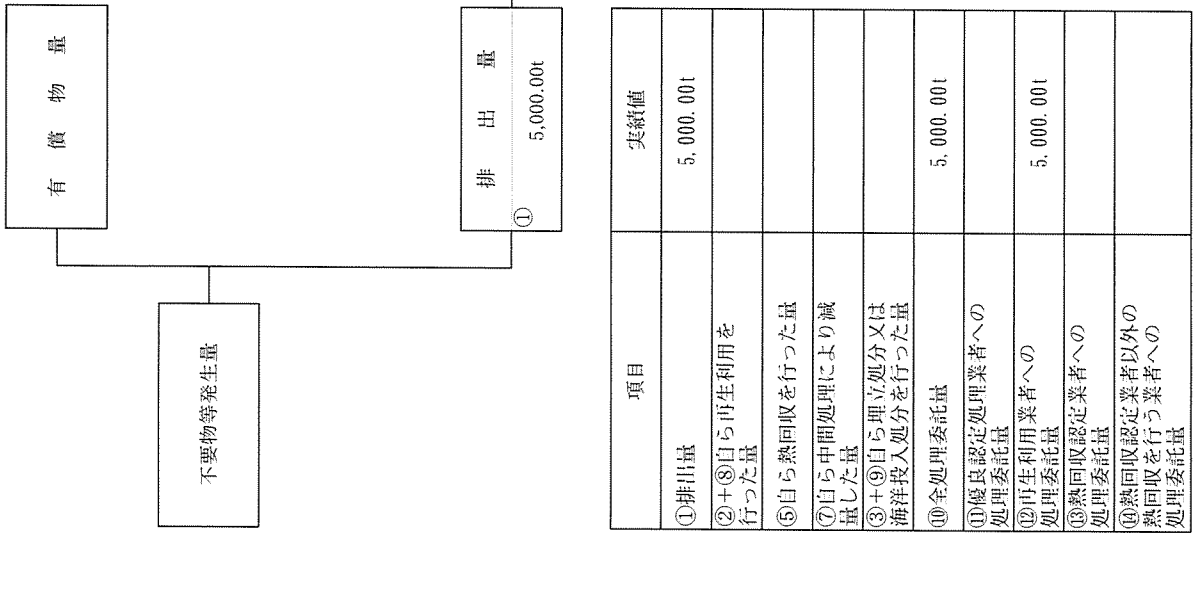

項目	実績値
①排出量	5,000.00t
②+⑧自ら再生利用を行った量	
⑤自ら熱回収を行った量	
⑦自ら中間処理により減量した量	
③+④+⑨自ら埋立処分又は海洋投入処分を行った量	
⑩全処理委託量	5,000.00t
⑪優良認定処理業者への処理委託量	
⑫再生利用業者への処理委託量	5,000.00t
⑬熱回収認定業者への処理委託量	
⑭熱回収認定業者以外への熱回収を行う業者への処理委託量	

(産業廃棄物の種類：廃プラスチック)

計画の実施状況

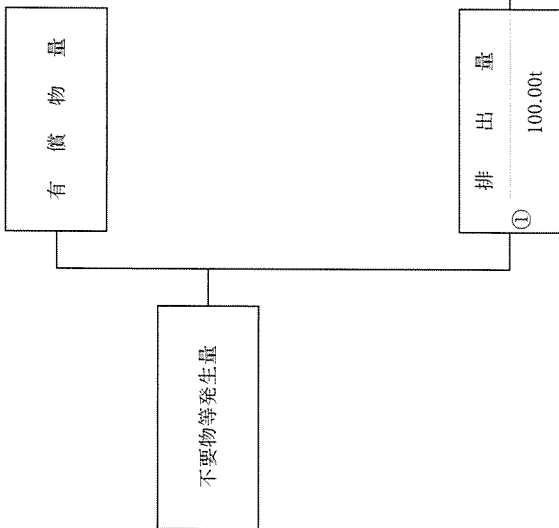

項目	実績値
①排出量	100.00t
②+⑧自ら再生利用を行った量	
⑤自ら熱回収を行った量	
⑦自ら中間処理により減量した量	
③+⑨自ら埋立処分又は海洋投入処分を行った量	
⑩全処理委託量	100.00t
⑪優良認定処理業者への処理委託量	
⑫再生利用業者への処理委託量	
⑬熱回収認定業者への処理委託量	
⑭熱回収認定業者以外の熱回収を行った業者への処理委託量	

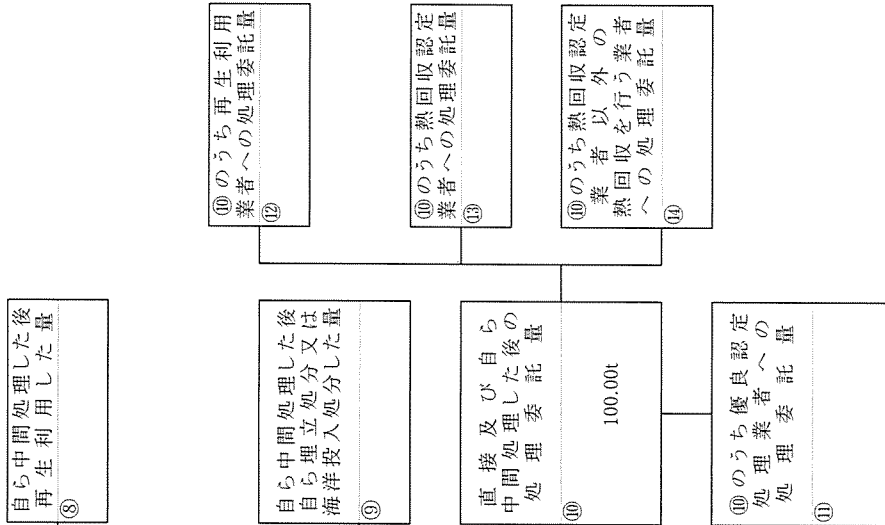

⑩のうち再生利用業者への処理委託量 ⑫

⑩のうち熱回収認定業者への処理委託量 ⑬

⑩のうち熱回収認定業者以外の熱回収を行った業者への処理委託量 ⑭

⑩のうち優良認定処理業者への処理委託量 ⑪

100.00t

計画の実施状況 (産業廃棄物の種類：木くず)

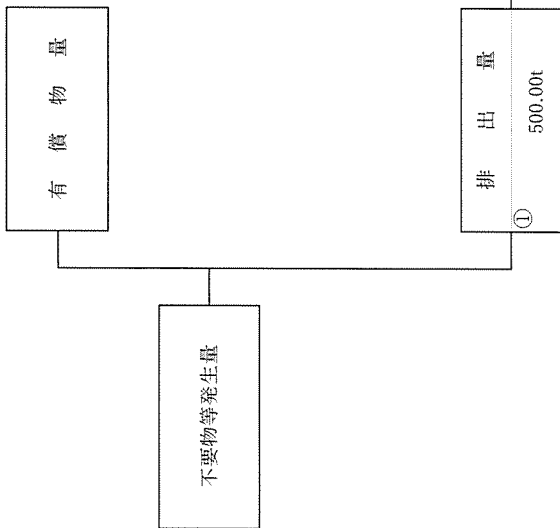

項目	実績値
①排出量	500.00t
②+⑧自ら再生利用を行った量	
⑤自ら熱回収を行った量	
⑦自ら中間処理により減量した量	
③+⑨自ら埋立処分又は海洋投入処分を行った量	
⑩全処理委託量	500.00t
⑪優良認定処理業者への処理委託量	
⑫再生利用業者への処理委託量	500.00t
⑬熱回収認定業者への処理委託量	
⑭熱回収認定業者以外への熱回収を行う業者への処理委託量	

計画の実施状況 (産業廃棄物の種類：建設系混合廃棄物)

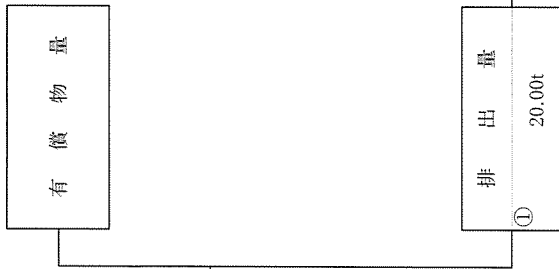

項目	実績値
①排出量	20.00t
②+⑧自ら再生利用を行った量	
⑤自ら熟回収を行った量	
⑦自ら中間処理により減らした量	
③+④自ら埋立処分又は海洋投入処分を行った量	
⑩全処理委託量	20.00t
⑪優良認定処理業者への処理委託量	
⑫再生利用業者への処理委託量	
⑬熟回収認定業者への処理委託量	
⑭熟回収認定業者以外の熟回収を行う業者への処理委託量	

計画の実施状況 (産業廃棄物の種類：金属くず)

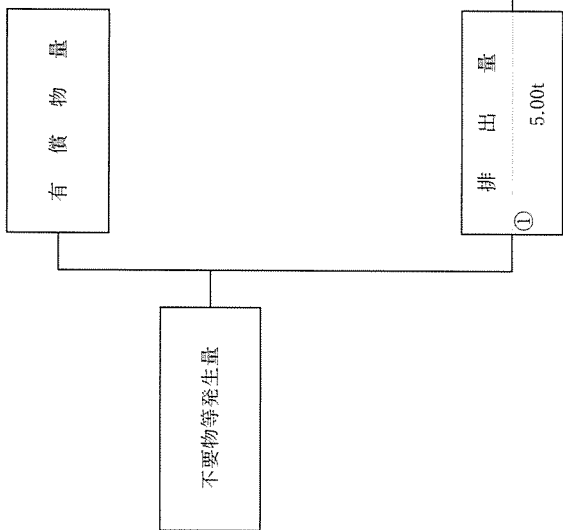

項目	実績値
①排出量	5.00t
②+⑧自ら再生利用を行った量	
⑤自ら熱回収を行った量	
⑦自ら中間処理により減量した量	
③+④自ら立処分又は海洋投入処分を行った量	
⑩全処理委託量	5.00t
⑩優良認定処理業者への処理委託量	
⑯再生利用業者への処理委託量	
⑰熱回収認定業者への処理委託量	
⑱熱回収認定業者以外の熱回収を行った業者への処理委託量	

(産業廃棄物の種類：繊維くず)

計画の実施状況

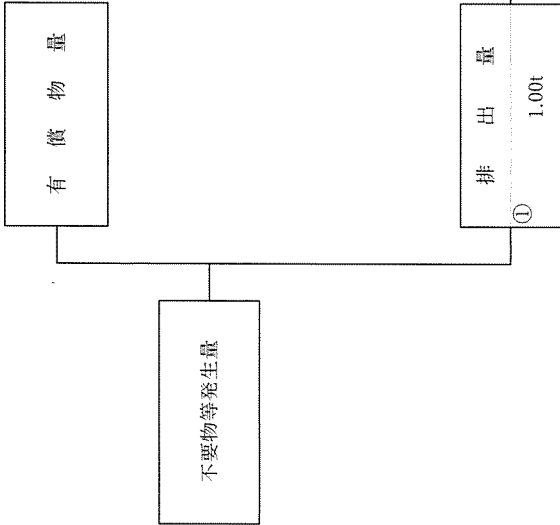

項目	実績値
①排出量	1.00t
②+⑧自ら再生利用を行った量	
⑤自ら熱回収を行った量	
⑦自ら中間処理により減量した量	
③+⑨自ら埋立処分又は海洋投入処分を行った量	
⑩全処理委託量	1.00t
⑪優良認定処理業者への処理委託量	
⑫再生利用業者への処理委託量	
⑬熱回収認定業者への処理委託量	
⑭熱回収認定業者以外の熱回収を行う業者への処理委託量	

(産業廃棄物の種類：ガラスくず・コンクリートくず・陶磁器くず)

計画の実施状況

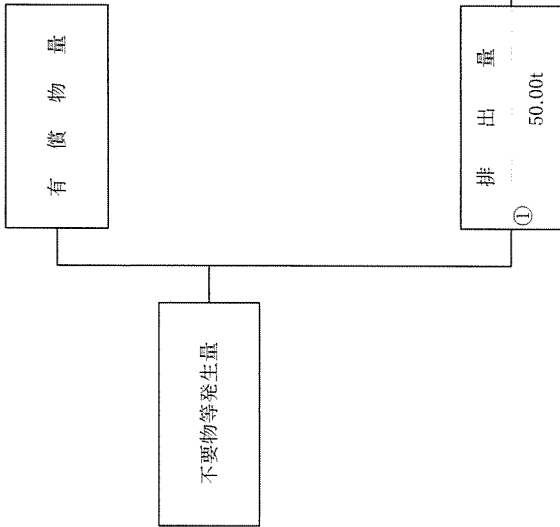

項目	実績値
①排出量	50.00t
②+⑧自ら再生利用を行った量	
⑤自ら熱回収を行った量	
⑦自ら中間処理により減量した量	
③+⑨自ら埋立処分又は海洋投入処分を行った量	
⑩全処理委託量	50.00t
⑪優良認定処理業者への処理委託量	
⑫再生利用業者への処理委託量	
⑬熱回収認定業者への処理委託量	
⑭熱回収認定業者以外の熱回収を行う業者への処理委託量	



計画の実施状況 (産業廃棄物の種類：紙くず)

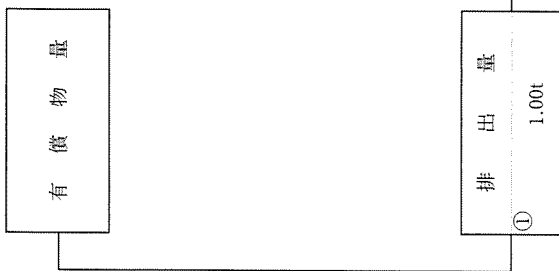

項目	実績値
①排出量	1.00t
②+⑧自ら再生利用を行った量	
⑤自ら熱回収を行った量	
⑦自ら中間処理により減量した量	
③+④+⑤+⑥+⑦+⑧+⑨自ら埋立処分又は海洋投入処分を行った量	
⑩全処理委託量	1.00t
⑩優良認定処理業者への処理委託量	
⑩再生利用業者への処理委託量	
⑩熱回収認定業者への処理委託量	
⑩熱回収認定業者以外への処理委託量	

計画の実施状況 (産業廃棄物の種類：汚泥)

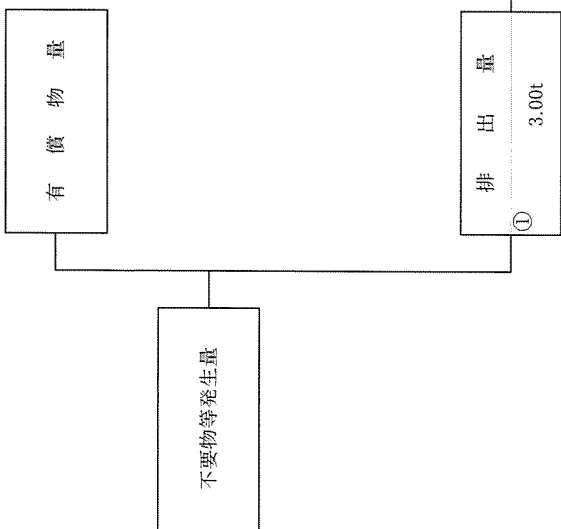

項目	実績値
①排出量	3,000t
②+⑧自ら再生利用を行った量	
⑤自ら熱回収を行った量	
⑦自ら中間処理により減量した量	
③+④+⑥自ら埋立処分又は海洋投入処分を行った量	
⑩全処理委託量	3,000t
⑪優良認定処理業者への処理委託量	
⑫再生利用業者への処理委託量	
⑬熱回収認定業者への処理委託量	
⑭熱回収認定業者以外の熱回収を行う業者への処理委託量	

(産業廃棄物の種類：石綿含有廃棄物)

計画の実施状況

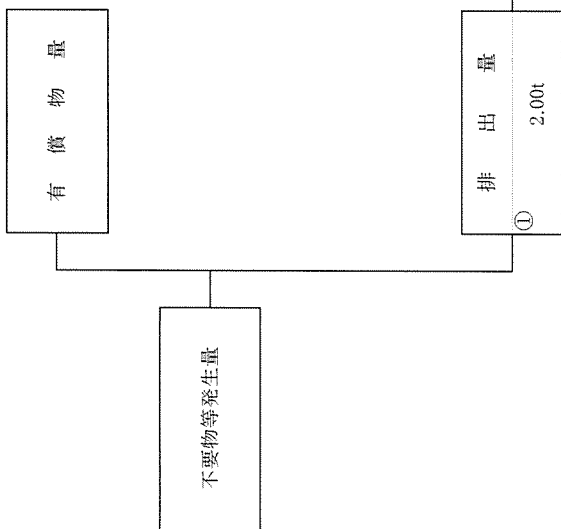

項目	実績値
①排出量	2.00t
②+⑧自ら再生利用を行った量	
⑤自ら熱回収を行った量	
⑦自ら中間処理により減量した量	
③+④自ら埋立処分又は海洋投入処分を行った量	
⑩全処理委託量	2.00t
⑪優良認定処理業者への処理委託量	
⑫再生利用業者への処理委託量	
⑬熱回収認定業者への処理委託量	
⑭熱回収認定業者以外の熱回収を行う業者への処理委託量	

(産業廃棄物の種類：水銀使用製品産業廃棄物)

計画の実施状況

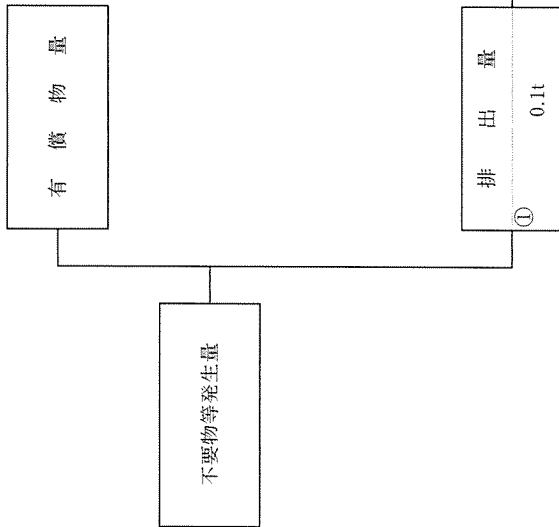

項目	実績値
①排出量	0.1t
②+⑧自ら再生利用を行った量	
⑤自ら熟回収を行った量	
⑦自ら中間処理により減量した量	
③+⑨自ら理立処分又は海洋投入処分を行った量	
⑩全処理委託量	0.1t
⑪優良認定処理業者への処理委託量	
⑫再生利用業者への処理委託量	
⑬熟回収認定業者への処理委託量	
⑭熟回収認定業者以外の熟回収を行う業者への処理委託量	

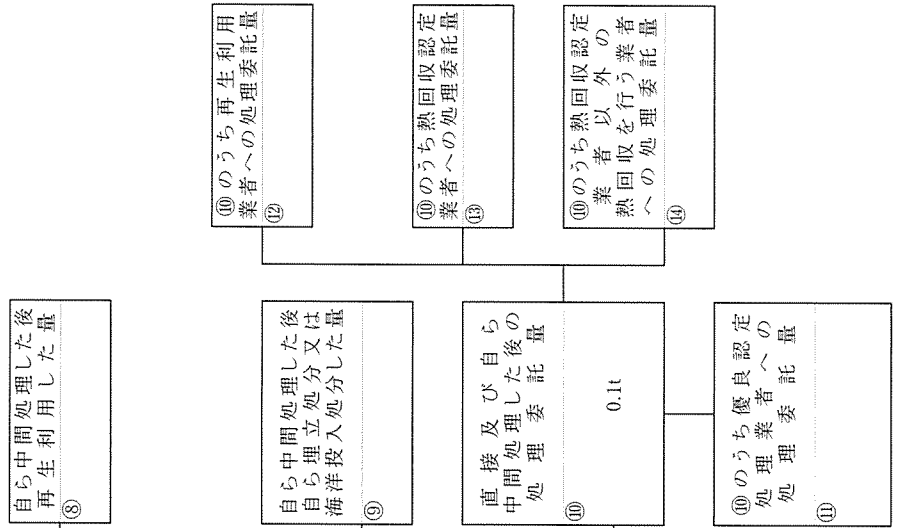

⑩のうち再生利用業者への処理委託量  
⑫

⑩のうち熟回収認定業者への処理委託量  
⑬

⑩のうち熟回収認定業者以外の業者への処理委託量  
⑭

⑩のうち優良認定処理業者への処理委託量  
⑪